

Die Kraft der Pflanzen

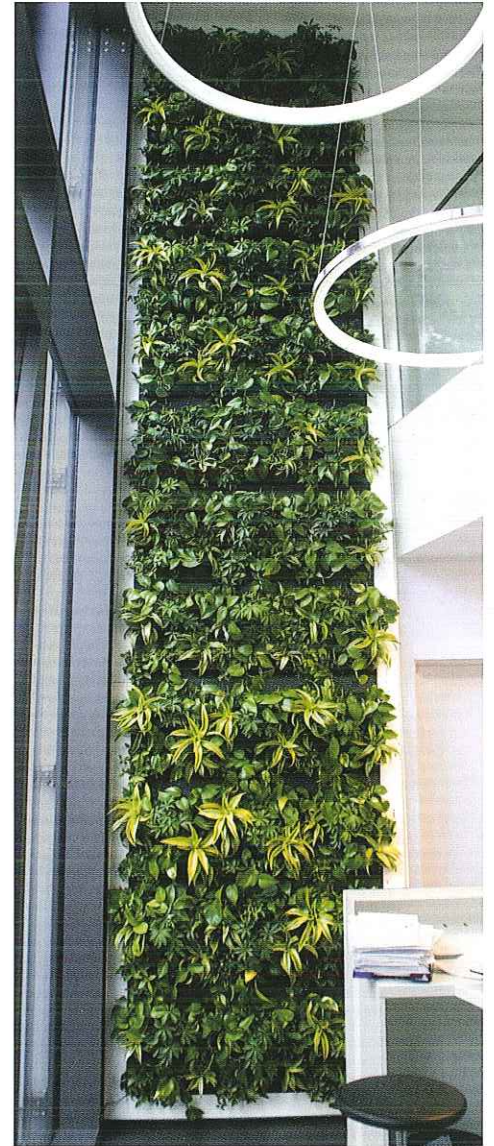

 **Element Green**®
Ihr Netzwerk für Raumbegrünung



Mobilane-Büros weltweit

- Niederlande
- Belgien
- Großbritannien
- Deutschland
- Ungarn
- Südafrika
- Hongkong
- USA

„In Wohnungen, Büros, Einkaufszentren und Krankenhäusern bis hin zu Tiefgaragen und Flughäfen: Die Produkte von Mobilane kommen weltweit zur Anwendung.“

Mobilane

2001 ging Mobilane als Teil der Darthuizer Gruppe in den Niederlanden an den Start. Die Darthuizer Gruppe ist ein Familienunternehmen mit drei Tochtergesellschaften: die Baumschule Darthuizer, Oase-Lease und Mobilane. Der Fokus der Darthuizer Gruppe liegt seit mehr als 80 Jahren auf Qualität und Innovation. Mobilane hat sich auf die Entwicklung und Markteinführung von gebrauchsfertigen Grünsystemen für den Außen- und Innenbereich spezialisiert.

Mobilane international

Erfahrung, Innovation und Leidenschaft bilden die Grundlage des Erfolgs, mit dem Mobilane den Markt nun weltweit erobert. Mittlerweile wurden Niederlassungen in Großbritannien, Deutschland, Belgien, Ungarn, Südafrika, Hongkong und den USA eröffnet. Gemeinsam mit Agenten und Händlern in mehr als 35 Ländern sorgt Mobilane dafür, dass die LiveProdukte weltweit für jeden Käufer erreichbar und verfügbar sind.

Produktentwicklung Mobilane

2001	●	Fertighecke
2004	●	WallPlanter® - Fassadenbegrünung
2008	●	MobiRoof® - Gebrauchsfertiges Dachbegrünungssystem
2008	●	NoiStop® - Lärmschutzwand
2010	●	LivePanel® - Grüne-Wand-System (Outdoor)
2012	●	LivePanel® - Grüne-Wand-System (Indoor)
2013	●	LivePicture® - Lebende Pflanzenbilder (LivePicture 1 & 2)
2014	●	LivePanel® - Neues Grüne-Wand-System (In- und Outdoor)
2014	●	LiveDivider® - Grüner Raumteiler
2015	●	LivePicture® - Lebende Pflanzenbilder (LivePicture 3, 4 & XL)

LivePicture® *Lebendige Bilder mit echten Pflanzen*

Bei LivePicture kommen Innovation, Design und Grün in ganz besonderer Weise zusammen. In den Rahmen ist ein Bewässerungssystem mit Reservoir integriert, das dafür sorgt, dass die Pflanzen vier bis sechs Wochen lang mit Wasser versorgt sind. Dank der innovativen, patentierten Konstruktion wird kein Strom benötigt. LivePicture ist einfach und schnell mit wenigen Schrauben an jeder Wand zu befestigen.



„Natürliches Grün in modernem Look“

Pflanzen liefern einen wichtigen Beitrag zur Verbesserung des Raumklimas, unter anderem durch Sauerstoffproduktion und ihre luftreinigenden Eigenschaften. Außerdem wirken sich Pflanzen positiv auf die relative Luftfeuchtigkeit aus. Wissenschaftliche Studien haben gezeigt, dass jeder, der sich länger als vier Stunden pro Tag in einem Raum aufhält, sich nachweislich wohler fühlt und produktiver ist, wenn in diesem Raum echte Pflanzen vorhanden sind.

LivePicture ist eine dekorative, platzsparende Lösung zur Integration von Pflanzen in jedes Interieur. In Räumen, die zum Beispiel keinen Platz für Pflanzgefäße bieten, lässt sich ein LivePicture problemlos aufhängen. Darüber hinaus ist der Wartungsaufwand bei LivePicture minimal.

LivePicture ist ein System mit leicht austauschbaren Pflanzkassetten. Auf diese Weise kann die Bepflanzung problemlos verändert werden, zum Beispiel je nach Saison oder zu besonderen Anlässen wie Weihnachten oder Ostern.



In dunklen Räumen empfehlen wir die Montage zusätzlicher Tageslichtlampen: siehe LiveSpectrum

LivePicture 1

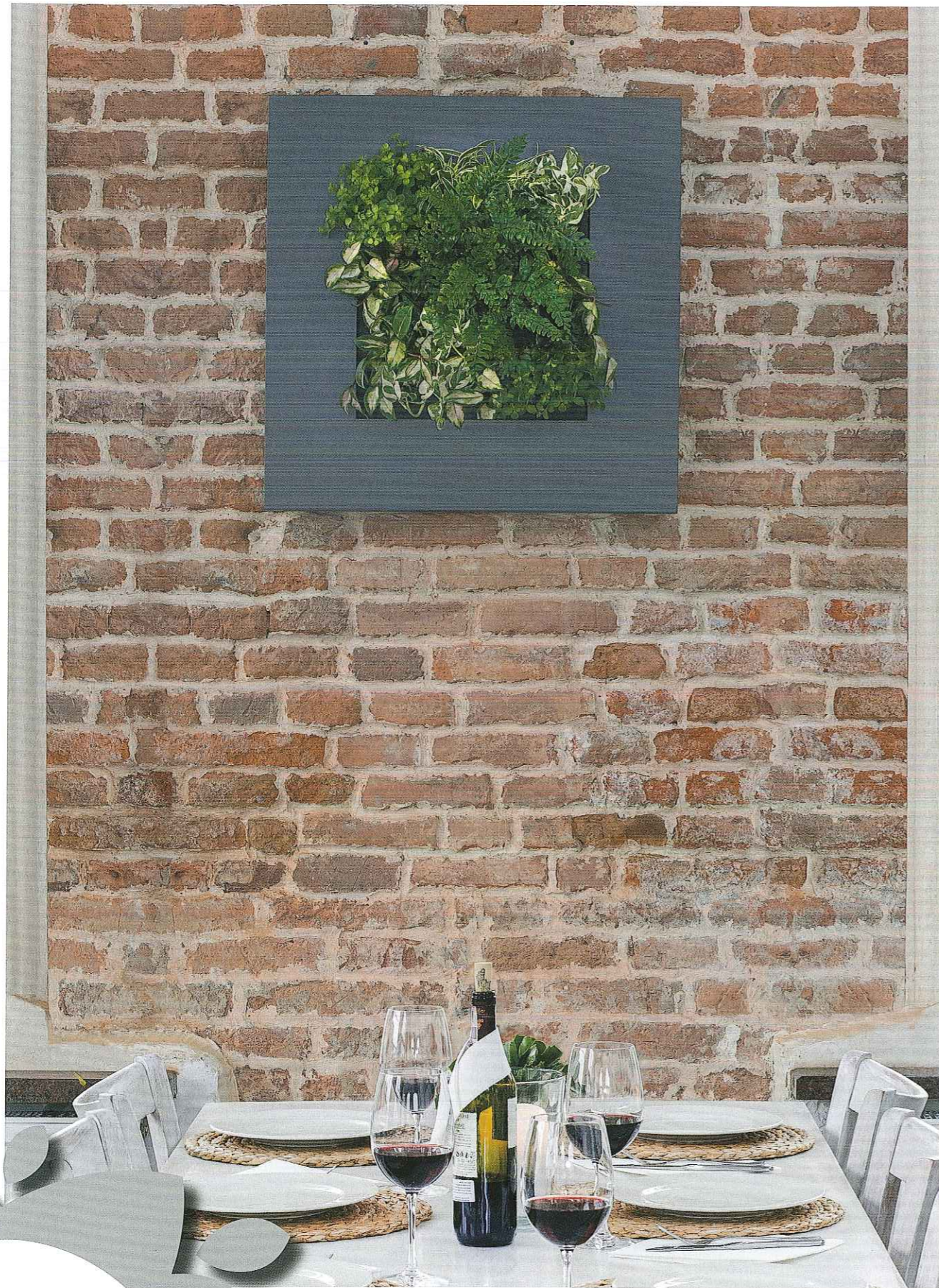

LivePicture 2



LivePicture 3



LivePicture 4



LivePicture® *Lebendige Bilder mit echten Pflanzen*

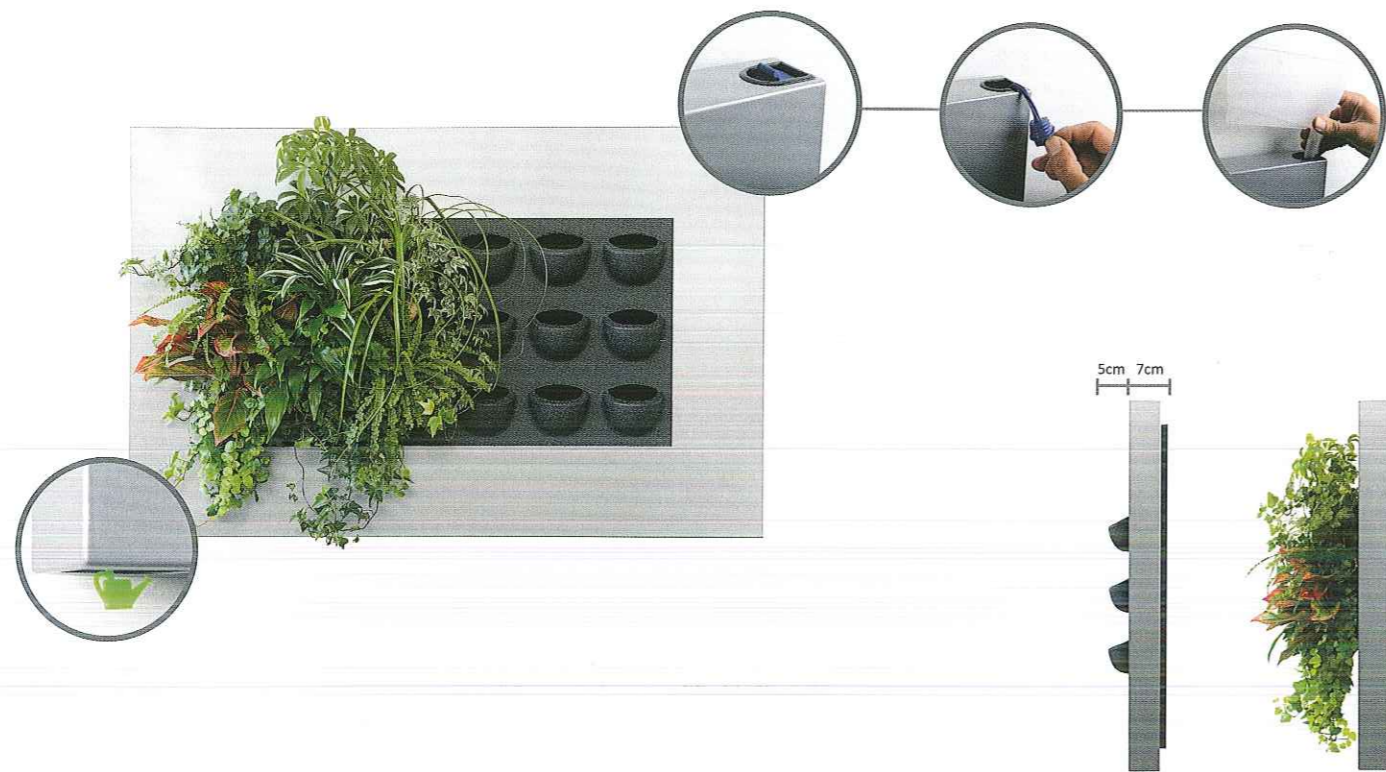

Spezifikationen von LivePicture 1, 2, 3, 4

Produkt	Format (BxHxT)	Anzahl Kassetten	Gewicht (leer)	Inhalt (Liter)
LivePicture 1	72 x 72 x 7 cm	1	12,0 kg	14 l
LivePicture 2	112 x 72 x 7 cm	2	16,6 kg	19 l
LivePicture 3	152 x 72 x 7 cm	3	21,1 kg	24 l
LivePicture 4	192 x 72 x 7 cm	4	25,5 kg	29 l

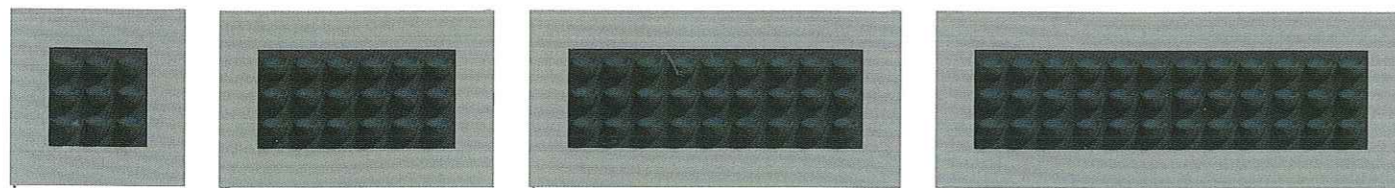

LivePicture 1

LivePicture 2

LivePicture 3

LivePicture 4

Verfügbare Farben



Weiß

Silbergrau

Anthrazit

Sonstige (RAL)-Farben und Personalisierung mit eigenem Logo, Design oder Foto sind auf Anfrage möglich.

LivePicture XL

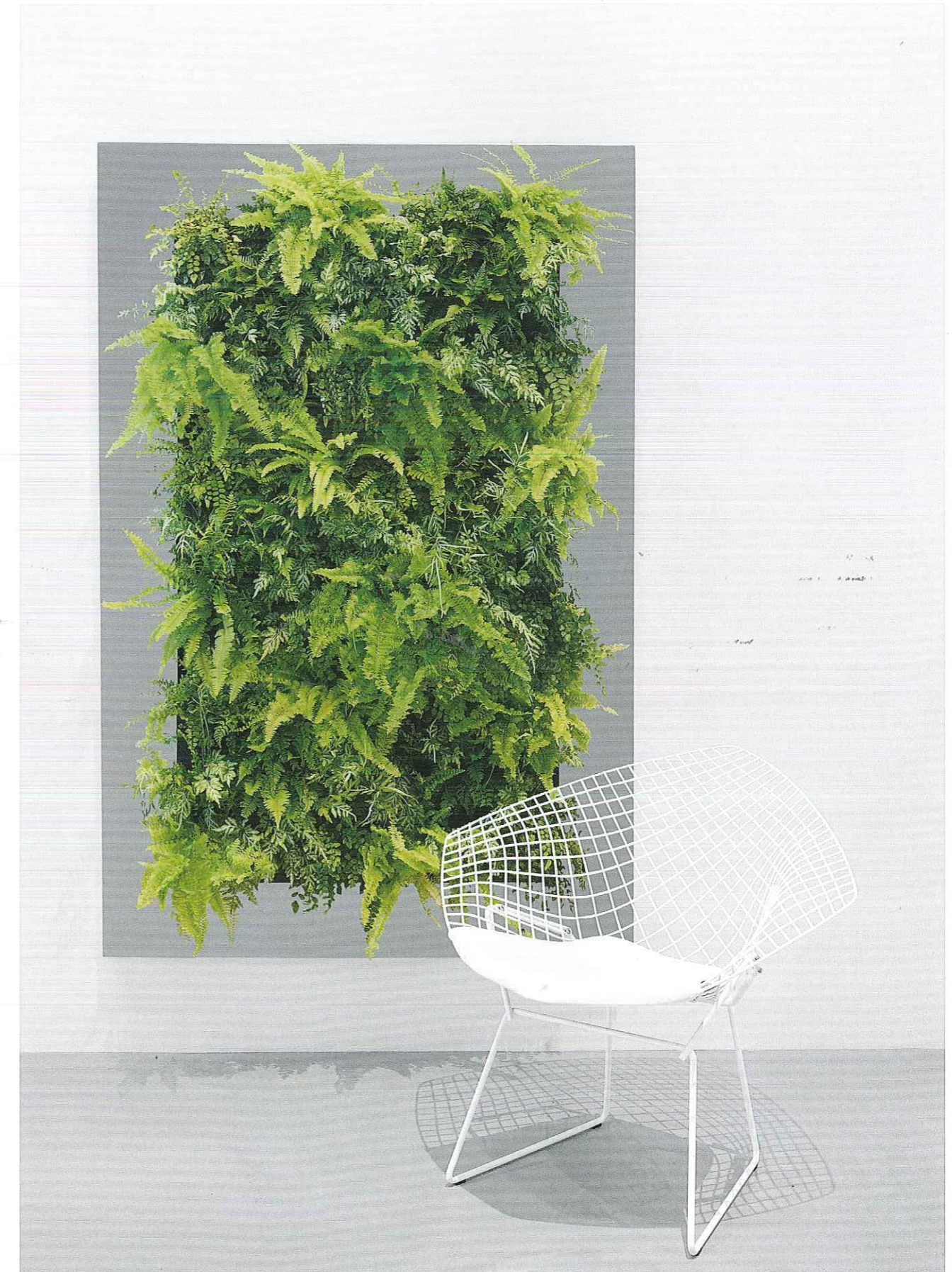

LivePicture® *Lebendige Bilder mit echten Pflanzen*

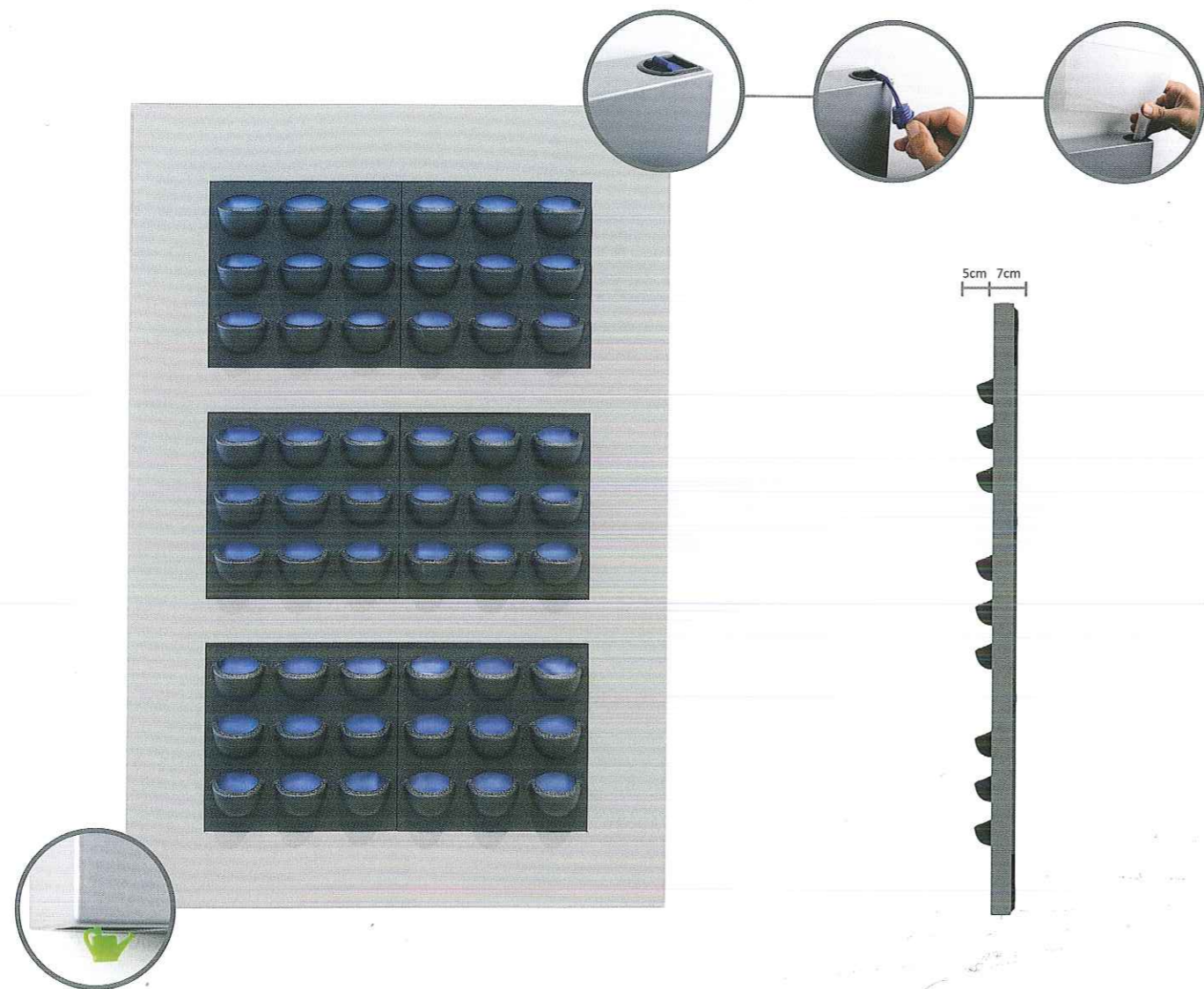

Spezifikationen von LivePicture XL

Produkt	Format (BxHxT)	Anzahl Kassetten	Gewicht (leer)	Inhalt (Liter)
LivePicture XL	112 x 170 x 7 cm	6	35 kg	38 l

Verfügbare Farben



Sonstige (RAL)-Farben und Personalisierung mit eigenem Logo, Design oder Foto sind auf Anfrage möglich.

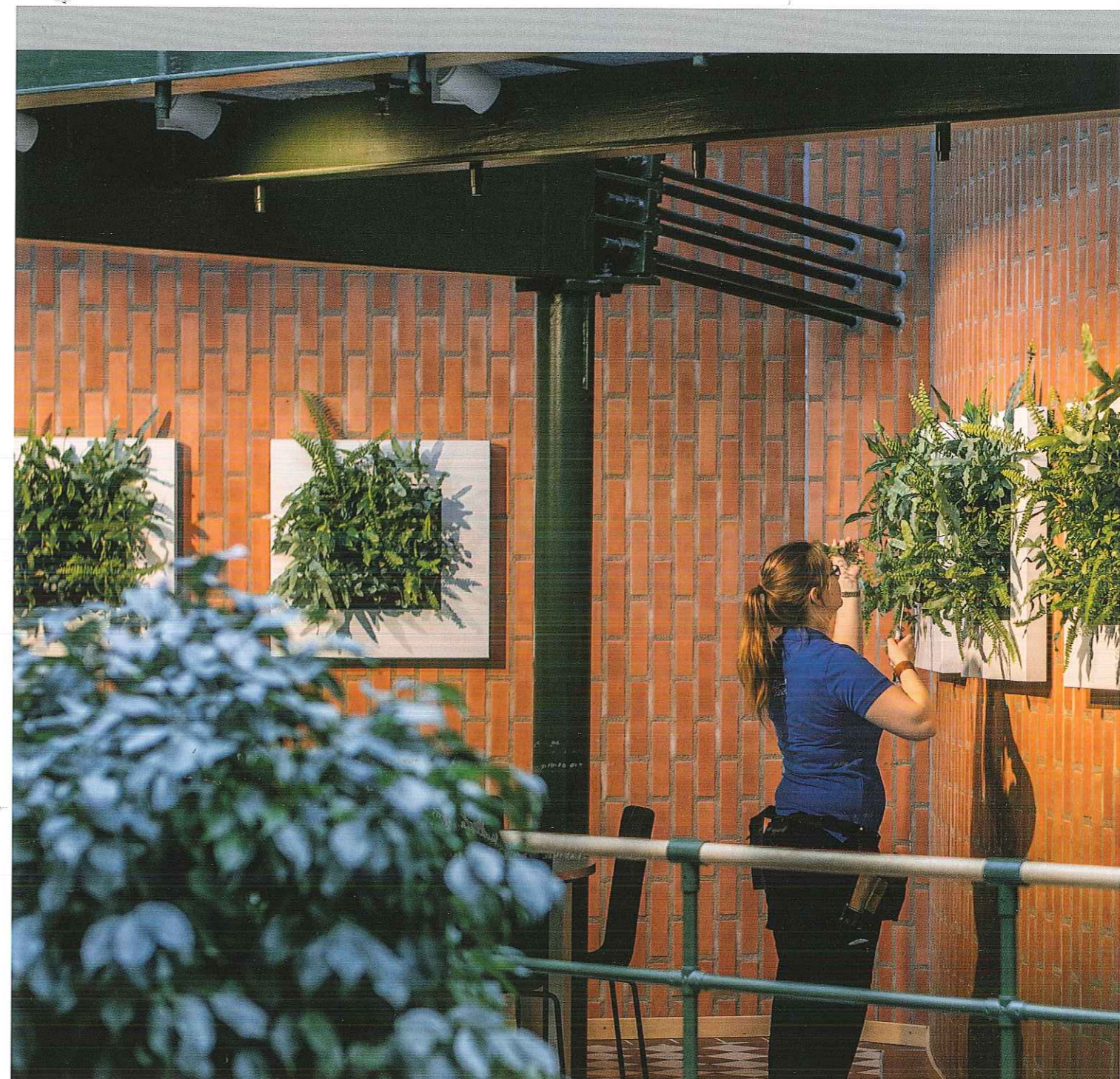

Vorteile von LivePicture®

- Austauschbare Kassetten
- Speicher für 4-6 Wochen Wasserversorgung
- Integriertes Bewässerungssystem
- Weder Strom noch Pumpe erforderlich
- Schnelle, einfache Installation
- Intelligente, geräuschlose Voll-/Leer-Anzeige
- Personalisierbar
- Austauschbarer Rahmen
- Modernes Design
- Positiv für die Akustik im Raum
- Trägt durch Sauerstoffproduktion und Feinstaubbindung zu einem gesunden Raumklima bei

LiveDivider® *Der grüne Raumteiler*

LiveDivider von Mobilane ist ein beidseitig bepflanzter dekorativer Raumteiler. LiveDivider eignet sich perfekt für die optische Trennung von Räumen. Er sorgt für mehr Atmosphäre einerseits und ermöglicht die praktische Nutzung eines Raums andererseits. LiveDivider schafft Privatsphäre und dämpft Umgebungsgeräusche.



„Mehr Privatsphäre und mehr Grün“

LiveDivider besteht aus einem schlanken Metallgerüst, das auf einem stabilen, festen Fuß steht. In das Gestell lassen sich auf jeder Seite sechs bepflanzte Kassetten einsetzen, d.h. zwölf insgesamt. Dank der austauschbaren Kassetten kann die Bepflanzung problemlos und schnell je nach Saison oder zu speziellen Anlässen verändert werden.

Im Rahmen ist ein Bewässerungssystem mit Reservoir integriert, das dafür sorgt, dass die Pflanzen vier bis sechs Wochen lang mit Wasser versorgt sind. LiveDivider kommt ohne Strom oder Batterien aus.



Der LiveDivider verleiht Ihrem Raum sofort eine grüne, gesunde Ausstrahlung. Das Begrünungssystem trägt durch die Aufnahme von Kohlendioxid und Feinstaub nachhaltig zu einem gesunden Raumklima bei, sorgt für mehr Privatsphäre und wirkt stressmindernd.

LiveDivider® *Der grüne Raumteiler*

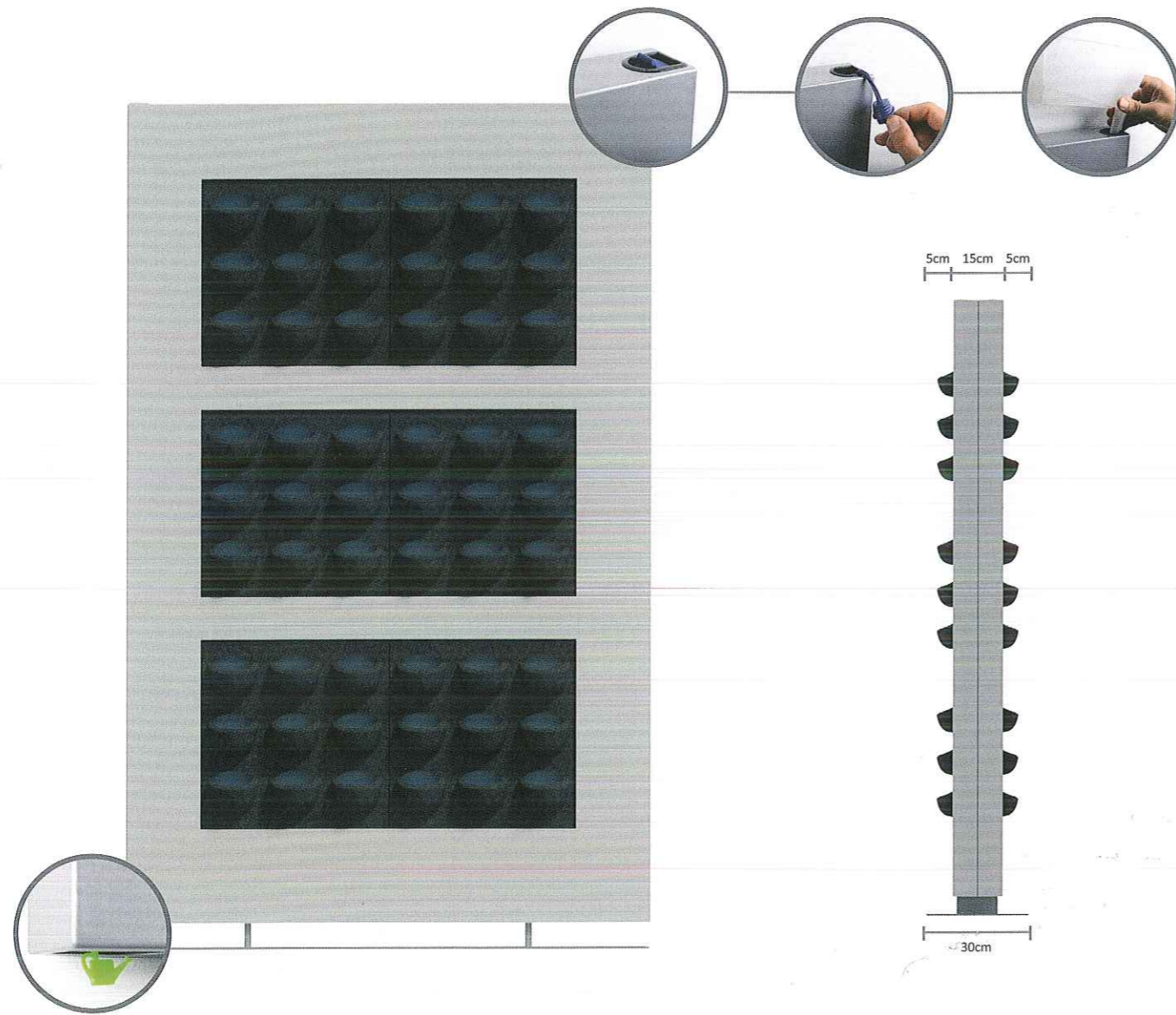

Spezifikationen von LiveDivider

Produkt	Format (BxHxT)	Anzahl Kassetten	Gewicht (leer)	Inhalt (Liter)
LiveDivider	112 x 180 x 15 cm	12	128 kg	77 ltr

Verfügbare Farben



Weiß



Silbergrau

Sonstige (RAL)-Farben und Personalisierung mit eigenem Logo, Design oder Foto sind auf Anfrage möglich.



Vorteile von LiveDivider®

- Austauschbare Kassetten
- Speicher für 4-6 Wochen Wasserversorgung
- Integriertes Bewässerungssystem
- Weder Strom noch Pumpe erforderlich
- Freistehend
- Schafft Privatsphäre
- Modernes Design
- Positiv für die Akustik im Raum
- Trägt durch Sauerstoffproduktion und Feinstaubbindung zu einem gesunden Raumklima bei

LivePanel® *Eine nachhaltige Pflanzenwand*

LivePanel von Mobilane ist eine innovative Verwendung von vertikalem Grün. Die Entwicklung dieses einzigartigen Systems für grüne Fassaden und Wände ist unseren 90 Jahren Erfahrung zu verdanken. LivePanel ist ein nachhaltiges „Living Wall“-System für drinnen und draußen. Die sogenannten „Living Walls“, auch „grüne Wände“ genannt, werden immer populärer. Und das nicht nur in Bürogebäuden und Geschäften, sondern zum Beispiel auch in der Gastronomie und in öffentlichen Räumen.



„LivePanel bringt Leben an Ihre Wände“

Mit LivePanel holen Sie die Natur nach drinnen und machen Ihre Wände lebendig. Das System verwandelt sie in eine grüne, natürliche Oberfläche. LivePanel ist ein modulares, grünes Wandsystem mit austauschbaren Pflanzkassetten. Die Kassetten bestehen aus Öffnungen, in die die Pflanzen eingesetzt werden. Jede Kassettenreihe wird in ein Rinnenprofil gestellt, das gleichzeitig als Wasserspeicher dient. Über die Kapillarwirkung ziehen die Pflanzen Wasser aus der Rinne. Mit LivePanel lässt sich vertikales Grün auf verschiedene Weise realisieren. Lassen Sie Ihrer Kreativität freien Lauf. Das System bietet große Freiheit was Entwurf und Pflanzenauswahl betrifft. LivePanel lässt sich einfach an jeder Art von Wand anbringen.



In dunklen Räumen empfehlen wir die Montage zusätzlicher Tageslichtlampen: siehe LiveSpectrum

LivePanel® Eine nachhaltige Pflanzenwand

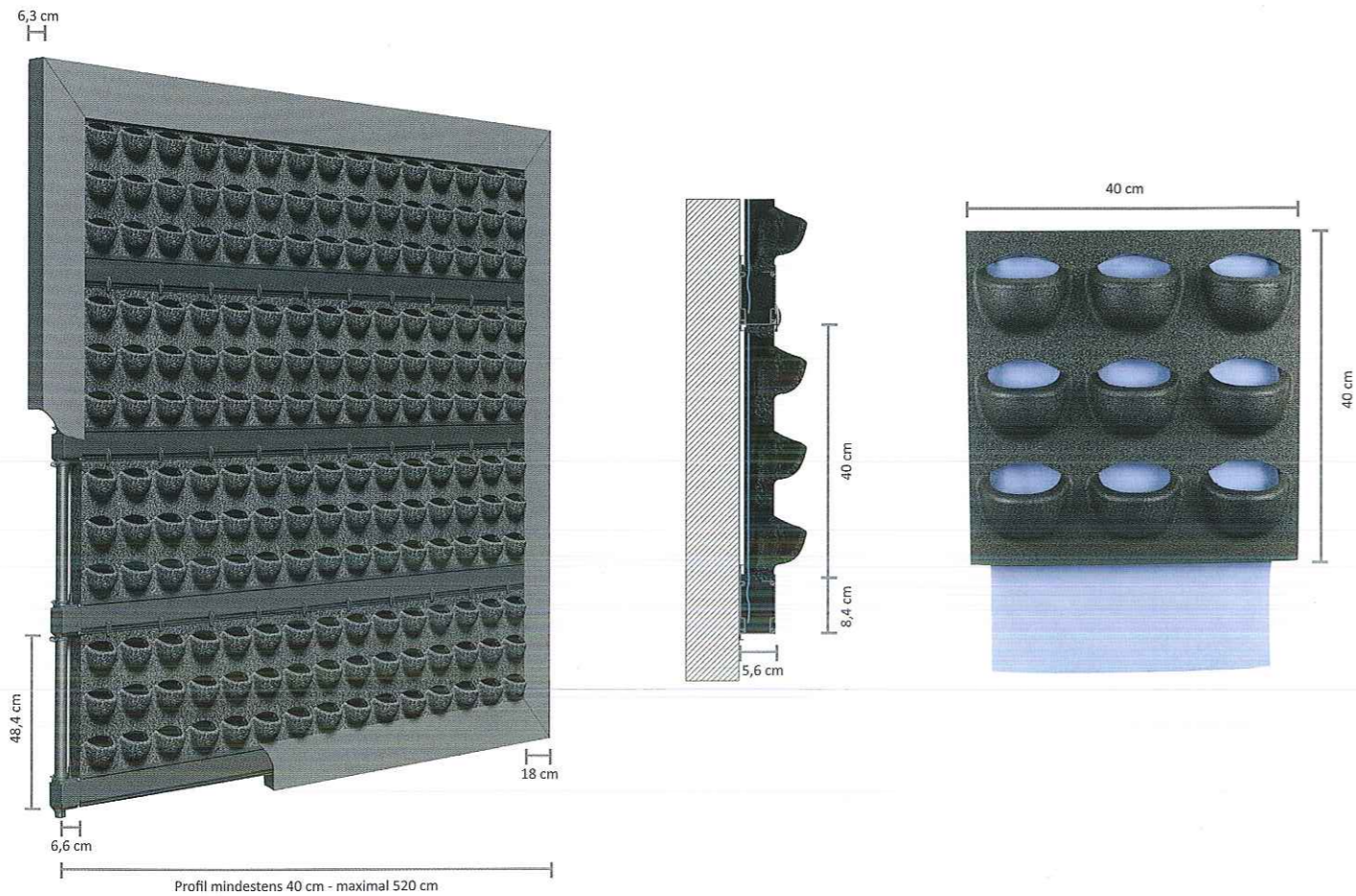

Empfehlung

- Es muss ein Drainagepunkt eingerichtet werden.
- Bei größeren Wänden empfiehlt sich die Installation eines automatischen Bewässerungssystems. Man kann von einem durchschnittlichen Wasserverbrauch von 5 l/m² Pflanzenfläche pro Woche ausgehen. Dies ist abhängig von den individuellen Bedingungen wie Pflanzenauswahl, Umgebungstemperatur, Klimatisierung und Lichtmenge.
- Bei Verwendung im Innenbereich ist eine wasserabweisende Folie auf der Rückseite zu empfehlen.

Spezifikationen von LivePanel

Produkt	Profillänge	Anzahl Kassetten	Gewicht (einschl. Pflanzen und Wasser)
LivePanel	Variabel, max. 520 cm	Abhängig von den Maßen der grünen Wand	Max. 40 kg/m ²

Verfügbare Farben

Der Standardrahmen ist blankes, anodisiertes Aluminium. Andere Farben sind auf Anfrage möglich.



Vorteile von LivePanel®

- Austauschbare Kassetten
- Einfache Installation und schnelle Montage: vorab bepflanzte Kassetten, daher wenig Aufwand vor Ort erforderlich
- Geringer Wasserverbrauch
- Modulares System
- Anwendung drinnen und draußen möglich
- Sehr schmale, platzsparende Konstruktion
- Temperaturisolierend
- Positiv für die Akustik im Raum
- Wartungsarm
- Trägt durch Sauerstoffproduktion und Feinstaubbindung zu einem gesunden Raumklima bei



LiveSpectrum® LED-Leuchten-Konzept

Die Lichtsituation vor Ort spielt bei der erfolgreichen Installation der Mobilane-Produkte LivePicture und LivePanel eine wichtige Rolle. Pflanzen wachsen normalerweise unter Sonnenlicht und nutzen dabei das sogenannte Tageslichtspektrum. Nicht überall, wo man gerne vertikales Grün hätte, steht genug Tageslicht zur Verfügung. Darum hat Mobilane LiveSpectrum entwickelt: eine Leuchte, die die Tageslichtfunktion unterstützt.



„LiveSpectrum unterstützt die Tageslichtfunktion“

Diese LED-Leuchten geben alle Spektralfarben im sichtbaren Teil wieder und sind in diversen Lichtstärken lieferbar. Die LED-Leuchten sind für den Einbau in Decken geeignet und mit einem energiesparenden LED-Modul mit sehr langer Lebensdauer ausgestattet. Außerdem können sie zwecks optimaler Abstimmung der Lichtstärke auf die LivePicture- und LivePanel-Produkte gedimmt werden.



Merkmale LiveSpectrum®

- Lichtfarbe lieferbar in 3000 K (warmweiß) oder 4000 K (natürlich weiß)
- Hervorragende Farbwiedergabe für natürliche Farben (CRI 90+)
- LED-Modul durch Glas geschützt
- Leuchte ist dreh- und kippbar
- Jede Leuchte ist dimmbar

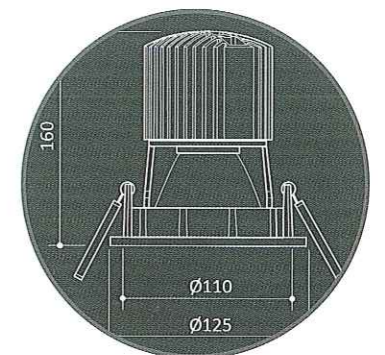



 **Element Green**®

Ihr Netzwerk für Raumbegrünung
www.element-green.com

Element Green GmbH
Neue Straße 33 · 74889 Sinsheim- Hoffenheim